



Algemeen (bestaand)

- verkeersbord
- wegwijzer
- boom
- lichtmast
- straatkok/trottoirkok
- inspectieput
- Telecom kast
- haltepaal
- beton verharding
- straatwerk
- asfalt verharding
- Eigendoms grens provincie
- kadaster grens

Project (nieuwe situatie)

- kant verharding hoofdrijbaan
- kant verharding fietspad
- kant verharding voetpad
- betonbanden
- grondwerklijn
- plangrens
- talud grondwerk
- bestaande boom handhaven
- verwijderen boom
- Aanplant nieuwe boom
- Aankoopgrens

--- Data IRI
--- Data BOK Fiber
--- Meter Vitas
--- LS Provincie
--- LS Lander
--- K Data Trost
--- RS Lander
--- San tape min Lander
--- Vigerend vlot gemeente

Oriëntatiemelding K&L (Aan deze tekening kunnen geen rechten worden ontleend)

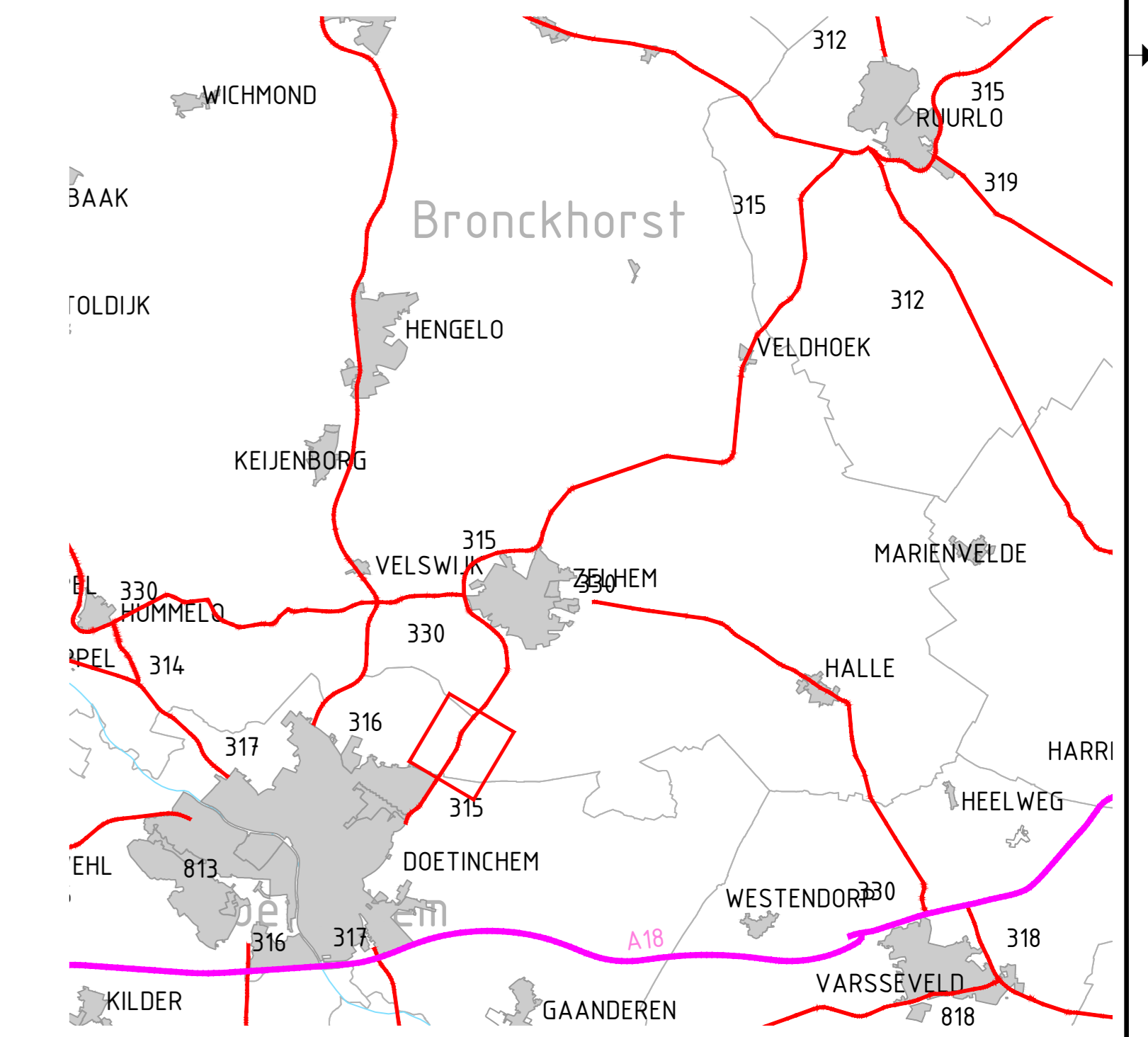
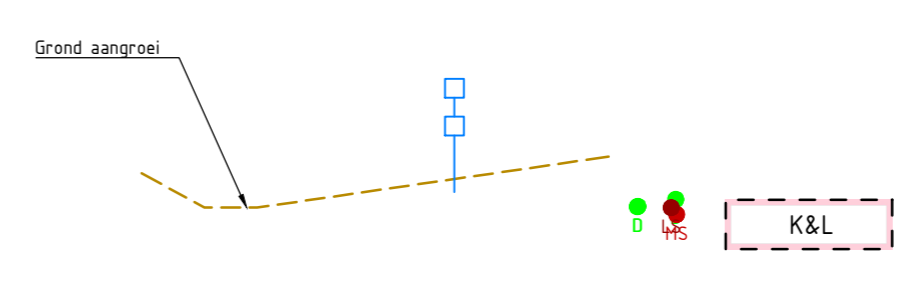
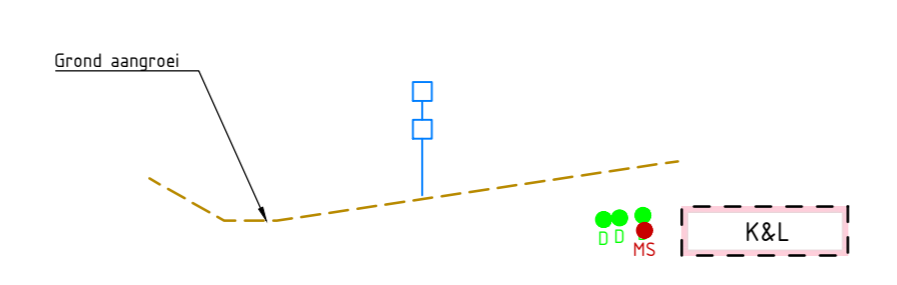

Z.0	Eerste uitgave	03-03-2023	M. Grisel	D. Lens
Z.1	Aanpassing, opnemen plangrens DO	03-02-2023	M. Grisel	D. Lens
Z.0	Eerste uitgave	17-01-2023	M. Grisel	D. Lens
code	omschrijving	datum	getekend	gecontroleerd
provincie Gelderland Afdeling Uitvoering Werken Team Ontwerp en Realisatie Werken				bureau uitbesteding I G W
N315 Traject 126 (Doetinchem - Ruurlo) Situatiekening maatregelen toekomstige aanplant Definitief Ontwerp				besteknummer:
km 5 90 - 22 90				documenttype: Tekening
getekend M. Grisel datum 03-03-2023 schaal: 1:500 in 13 bladen - bladnr. 1 gecontroleerd D. Lens datum 03-03-2023 formaat: A0 projectnummer: 60750354 vrijgegeven A. Jossen datum 03-03-2023 versie: 2.0 tekeningnummer: 60750354-301 status Definitief				documentnummer:



Algemeen (bestaand)		Project (nieuwe situatie)	
	verkeersbord		kant verharding hoofdrijbaan
	wegwijzer		kant verharding fietspad
	boom		kant verharding voetpad
	lichtmast		betonbanden
	straatmeubilair		grondwerklijn
	inspectieput		plangrens
	Telecom kast		talud grondwerk
	haltepaal		bestaande boom handhaven
	beton verharding		verwijderen boom
	straatwerk		Aanplant nieuwe boom
	asfalt verharding		Aankoopgrens
	Eigendomsgrans provincie		
	kadaster grens		

— Data IPR
 — Data BOU/Fiber
 — Water Vriess
 — LS Provincie
 — LS Lander
 — KL Data Toest
 — RS Lander
 — San Wijk (niet Lander)
 — Vrijval voet gezette

Oriëntatiemelding K&L (Aan deze tekening kunnen geen rechten worden ontleend)

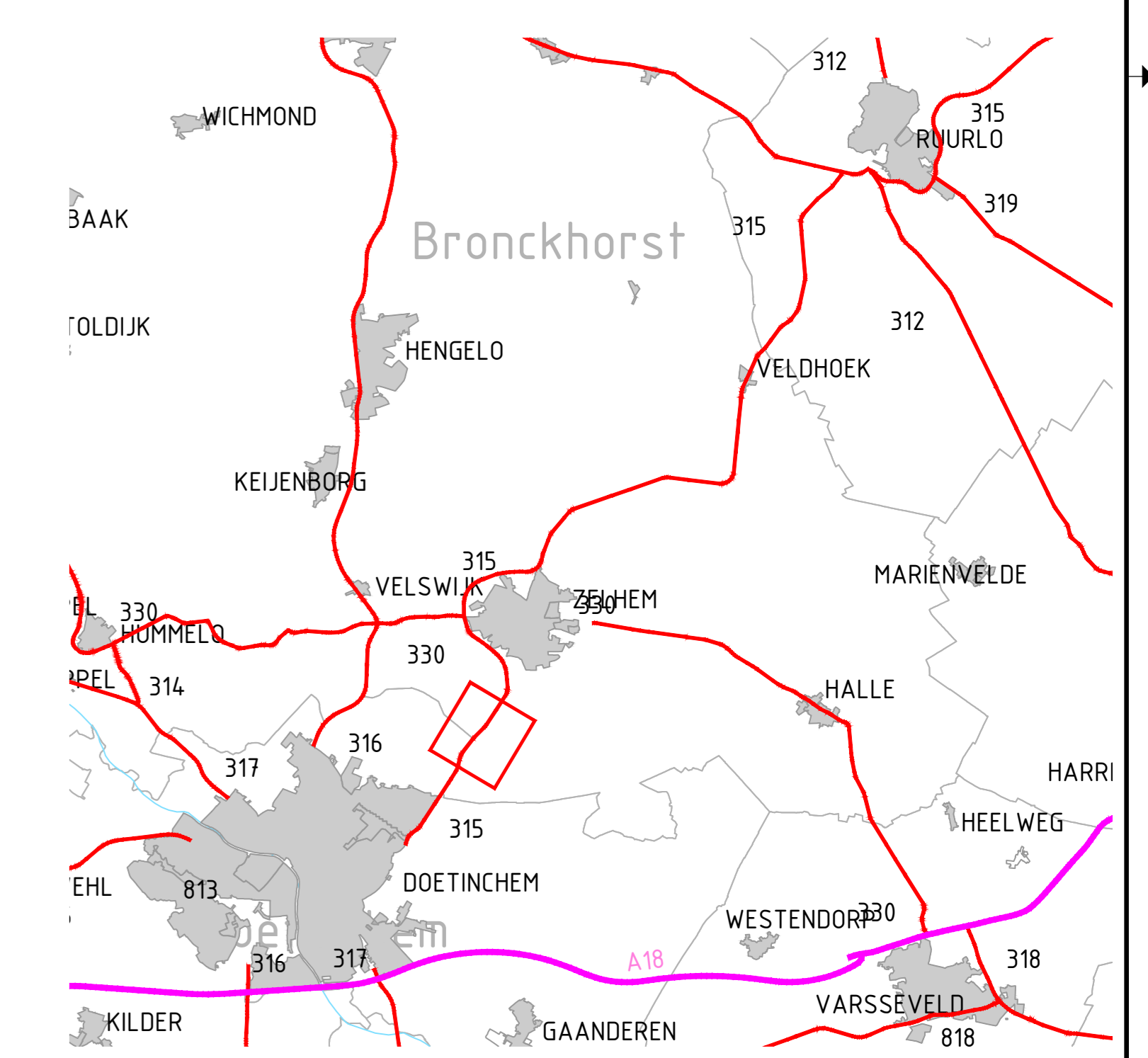
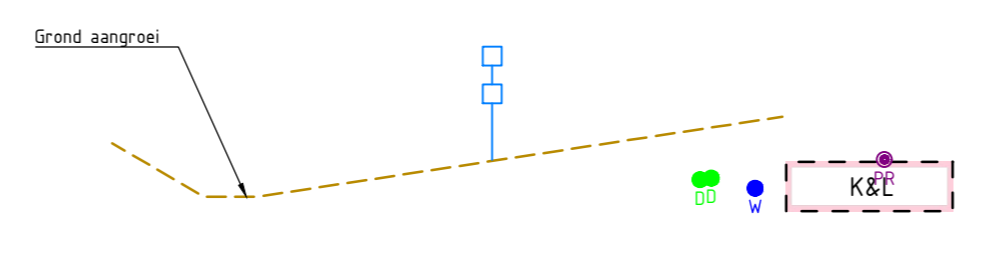

Z.0	Eerste uitgave	03-03-2023	M. Grisel	D. Lens
1.0	Aanpassing, openen plangrens DO	03-02-2023	M. Grisel	D. Lens
code	omschrijving	datum	getekend	gecontroleerd
provincie Gelderland Afdeling Uitvoering Werken Team: Ontwerp en Realisatie Werken				bureau uitbesteding I G W besteknummer:
N315 Traject 126 (Doetinchem - Ruurlo) Situatietekening maatregelen toekomstige aanplant Definitief Ontwerp				documenttype: Tekening documentnummer:
km 5,90 - 22,90				
getekend	M. Grisel	datum	03-03-2023	schaal: 1:500 in 13 bladen - bladnr. 2
gecontroleerd	D. Lens	datum	03-03-2023	formaaf: A0 projectnummer: 60750354
vrijgegeven	A. Jossen	datum	03-03-2023	tekeningsnummer: 60750354-301
status	Definitief	versie	Z.0	

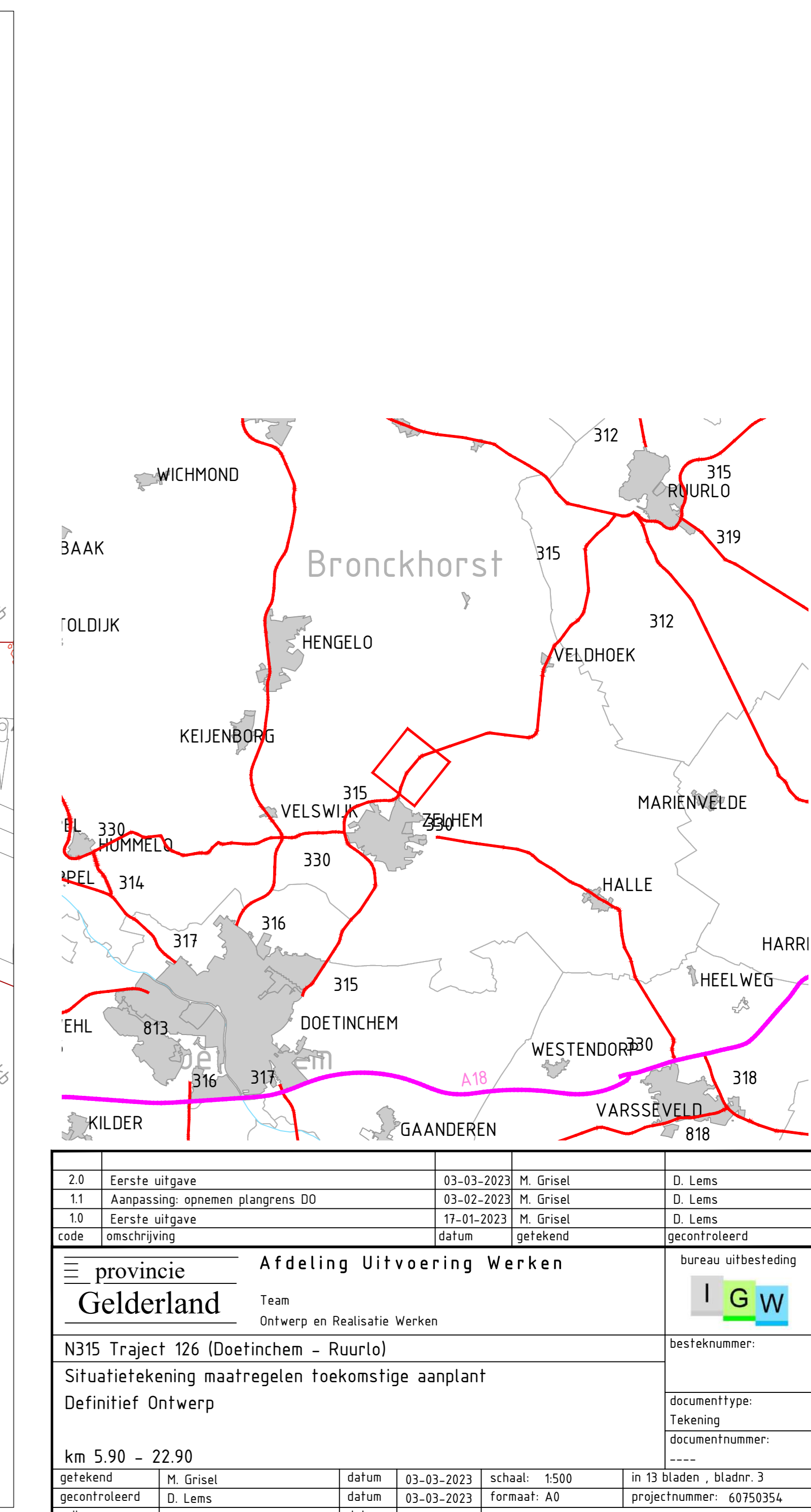
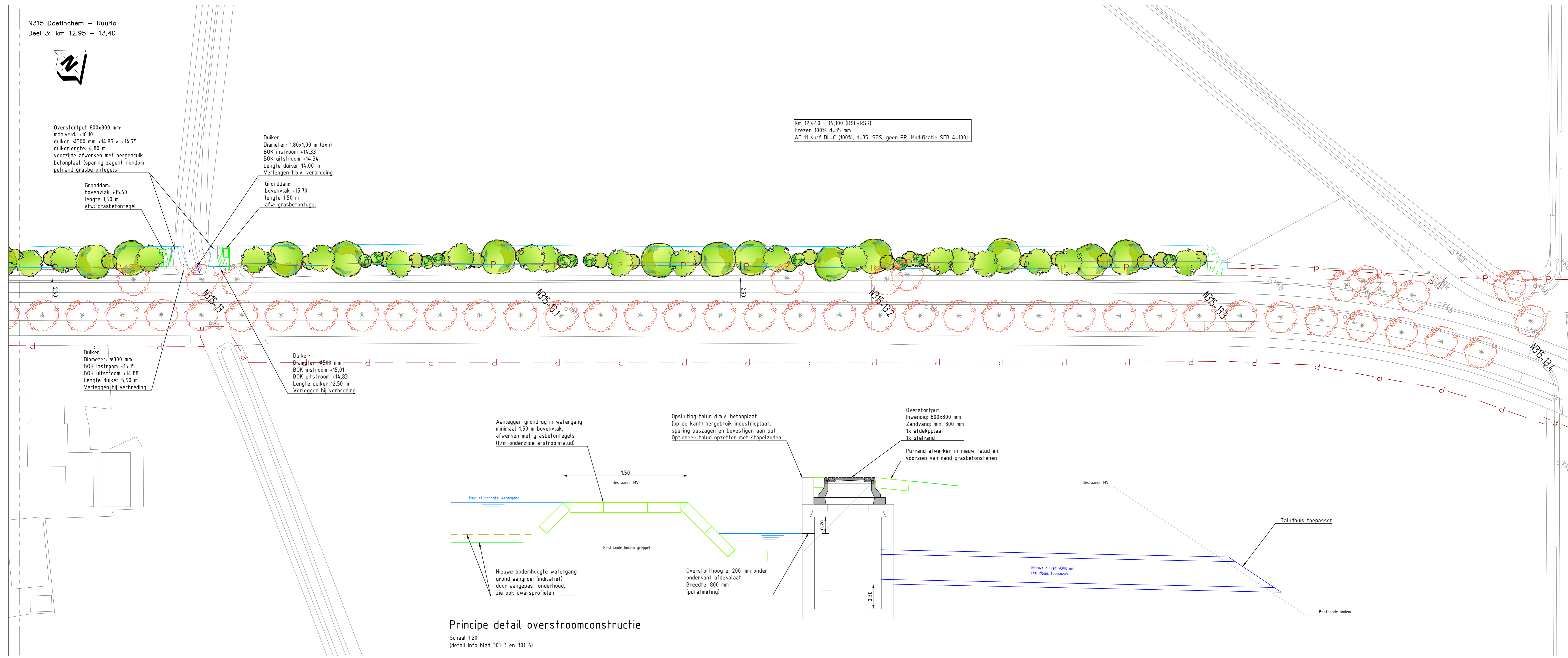
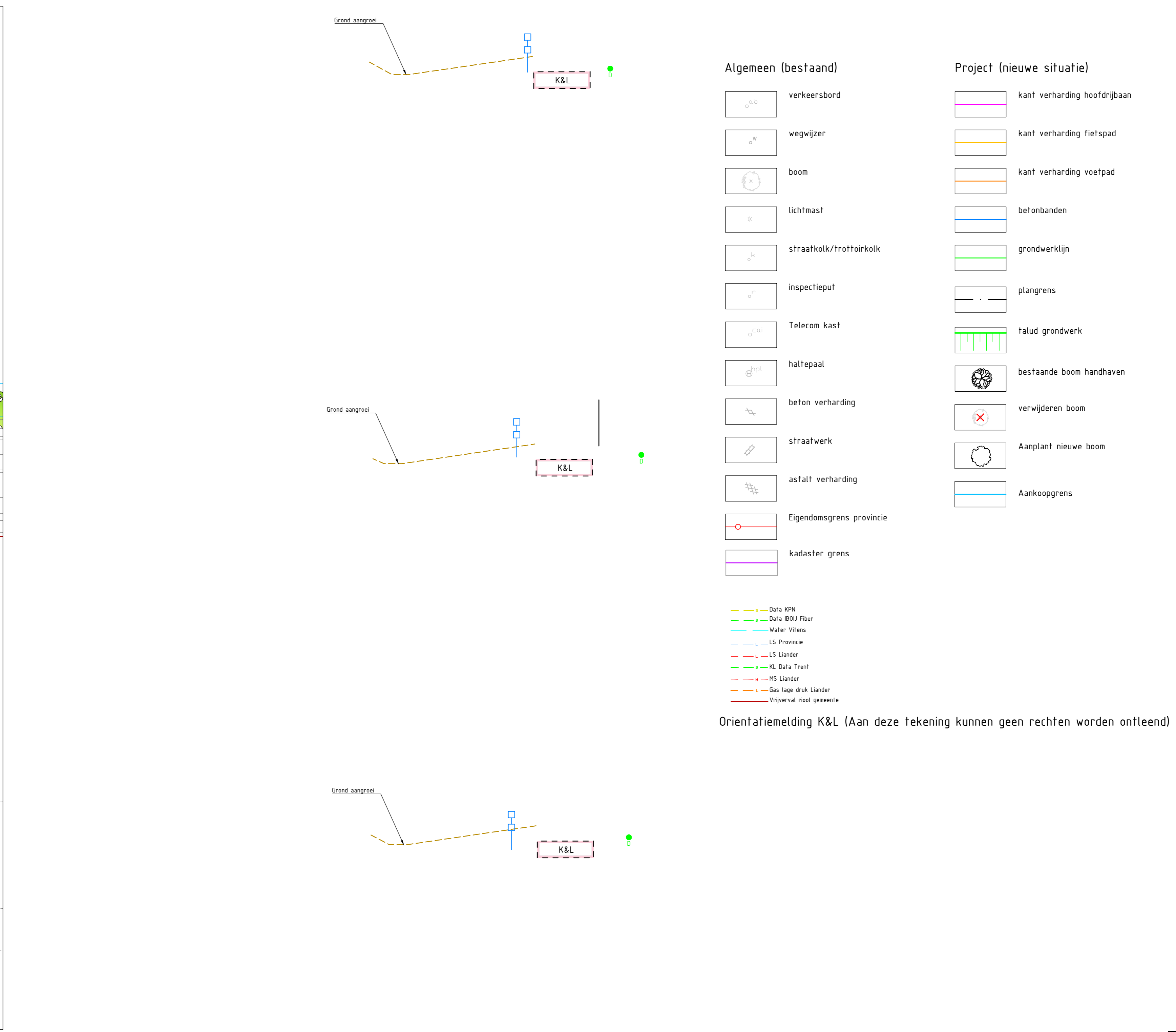
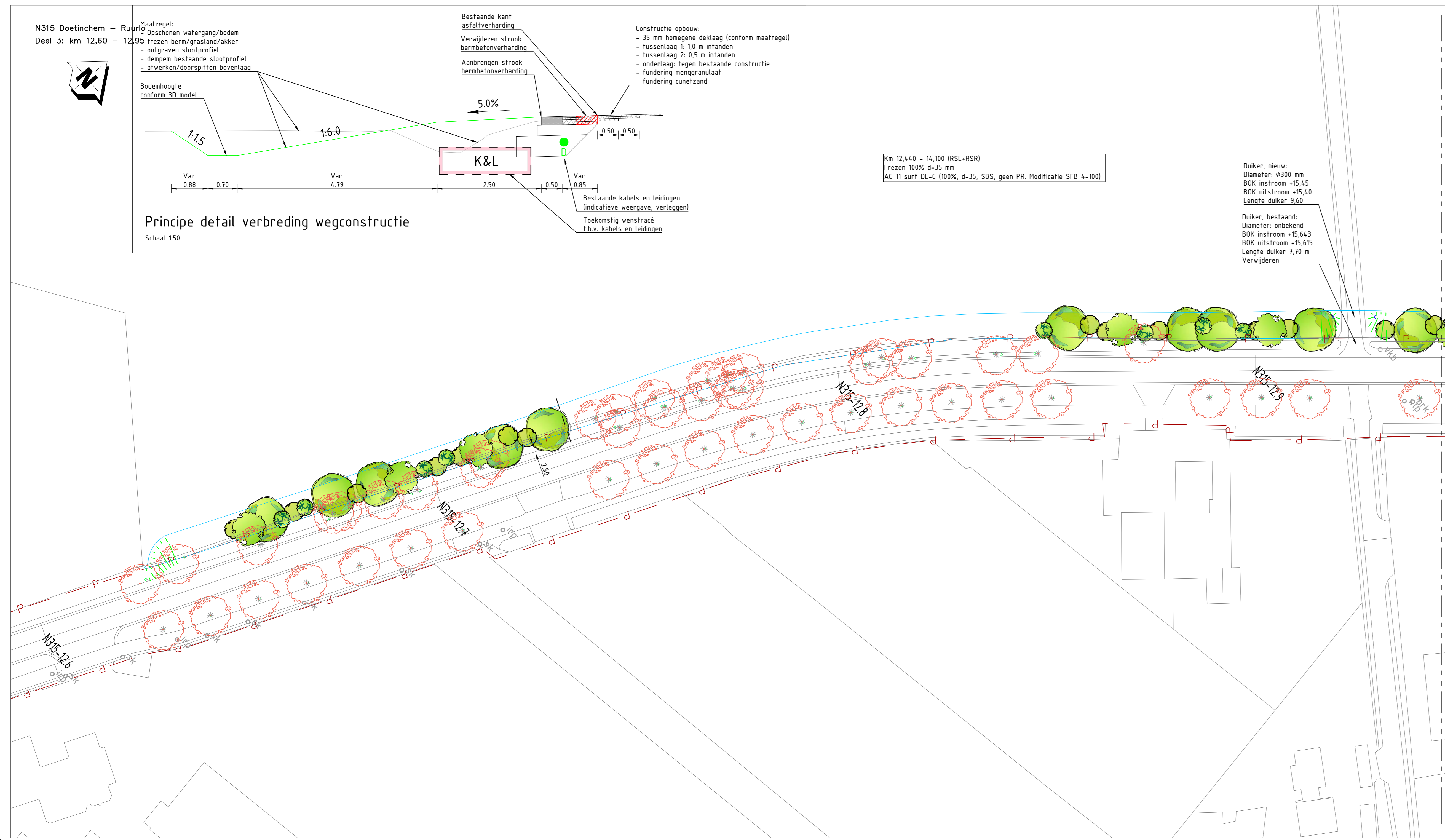

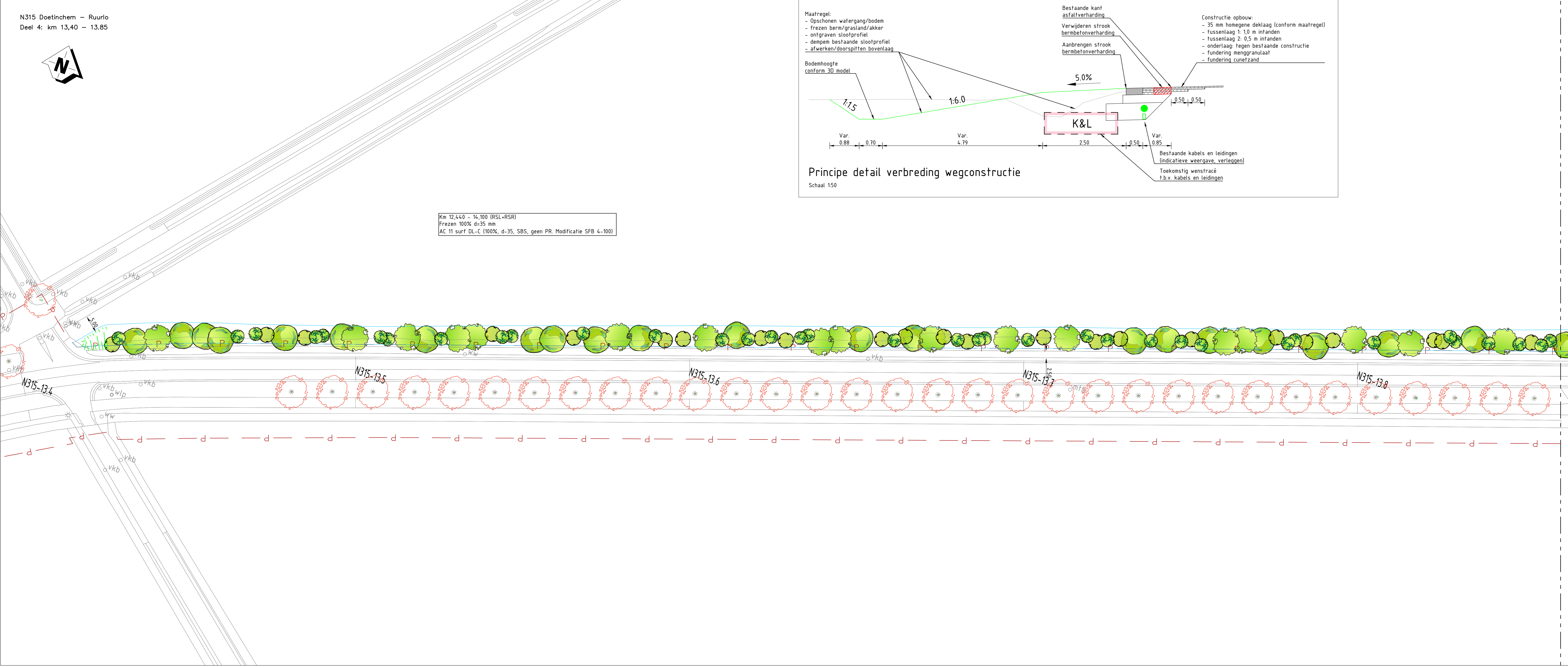

- Algemeen (bestaand)**
- verkeersbord
 - wegwijzer
 - boom
 - lichtmast
 - straatkok/trottoirkok
 - inspectieput
 - Telecom kast
 - haltepaal
 - beton verharding
 - straatwerk
 - asfalt verharding
 - Eigendomsgrans provincie
 - kadaster grens
- Project (nieuwe situatie)**
- kant verharding hoofdrijbaan
 - kant verharding fietspad
 - kant verharding voetpad
 - betonbanden
 - grondwerklijn
 - plangrens
 - talud grondwerk
 - bestaande boom handhaven
 - verwijderen boom
 - Aanplant nieuwe boom
 - Aankoopgrens
- Legend for data layers:
 - Data RPN
 - Data B02 Fibr
 - Meter Vitas
 - LS Provincie
 - LS Lander
 - K Data Trost
 - RS Lander
 - San Lage rijk Lander
 - Vigerend rijk gemeente
- Oriëntatiemelding K&L (Aan deze tekening kunnen geen rechten worden ontleend)

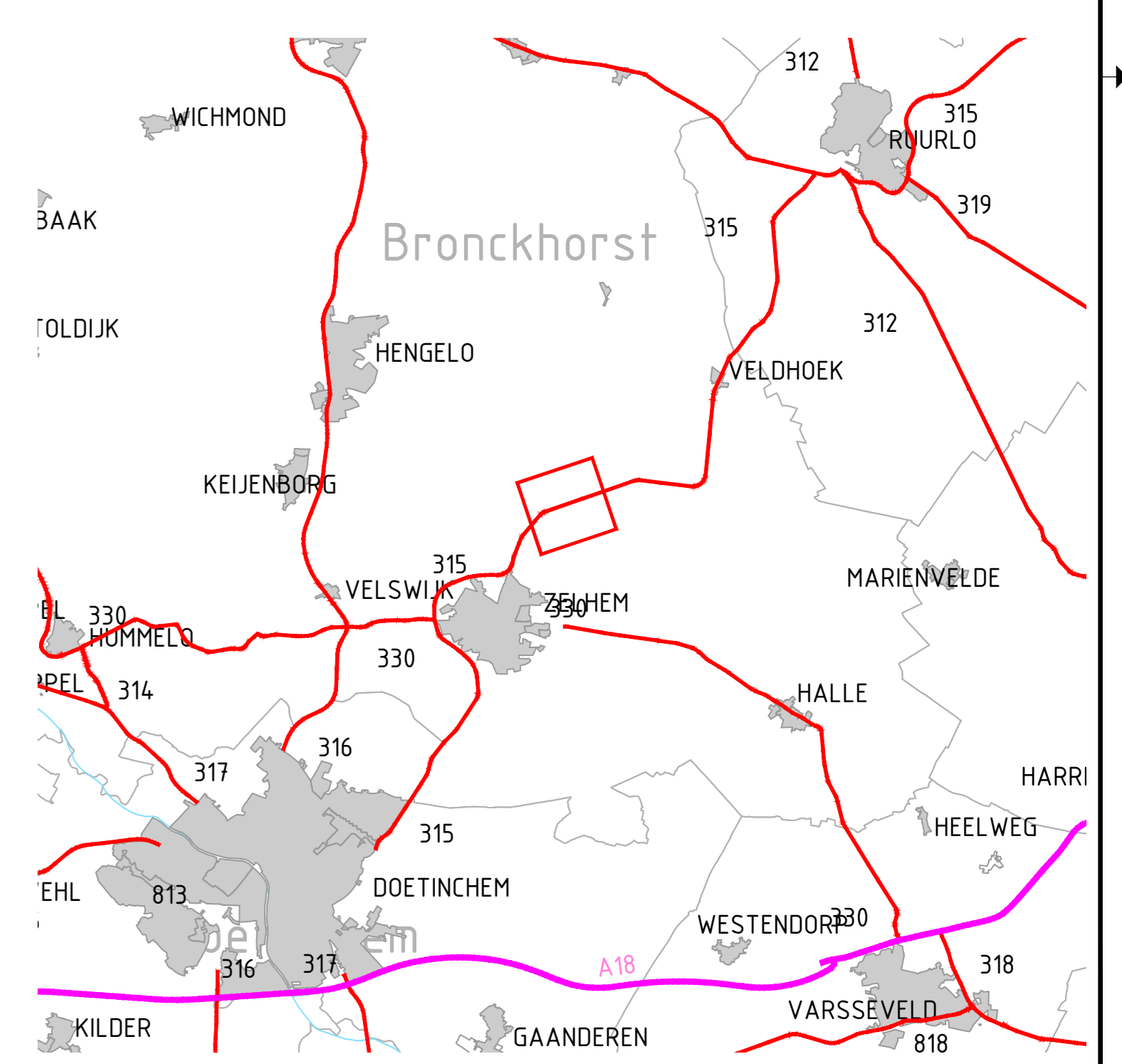

2.0	Eerste uitgave	03-03-2023	M. Grisel	D. Lens
1.0	Aanpassing, opnemen plangrens DO	03-02-2023	M. Grisel	D. Lens
1.0	Eerste uitgave	17-01-2023	M. Grisel	D. Lens
code	omschrijving	datum	getekend	gecontroleerd
provincie Afdeling Uitvoering Werken				bureau uitbesteding
Gelderland Team Ontwerp en Realisatie Werken				I G W
N315 Traject 126 (Doetinchem - Ruurlo)				besteknummer:
Situatietekening maatregelen toekomstige aanplant				documenttype:
Definitief Ontwerp				documentnummer:
km 5,90 - 22,90				
getekend	M. Grisel	datum	03-03-2023	schaal: 1:500
gecontroleerd	D. Lens	datum	03-03-2023	formaat: A0
vrijgegeven	A. Jossen	datum	03-03-2023	projectnummer: 60750354
status	Definitief	versie	2.0	tekeningsnummer: 60750354-301

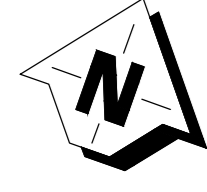

Km 14,100 - 18,040 (RSL+RSR)
Frezen 100% d=35 mm
SMA-NL 85+ (100%, d=35)
*stijl wegdek



- | Algemeen (bestaand) | | Project (nieuwe situatie) | |
|---------------------|---------------------------|---------------------------|------------------------------|
| | verkeersbord | | kant verharding hoofdrijbaan |
| | wegwijzer | | kant verharding fietspad |
| | boom | | kant verharding voetpad |
| | lichtmast | | betonbanden |
| | straatkuk/trottoerkijk | | grondwerklijn |
| | inspectieput | | plangrens |
| | Telecom kast | | talud grondwerk |
| | haltepaal | | bestaande boom handhaven |
| | beton verharding | | verwijderen boom |
| | straatwerk | | Aanplant nieuwe boom |
| | asfalt verharding | | Aankoopgrens |
| | Eigendoms grens provincie | | |
| | kadaster grens | | |
-
- | | |
|--|-------------------------|
| | Data BPN |
| | Data BOU Fibr |
| | Water Vriess |
| | LS Provincie |
| | LS Lander |
| | K Data Trost |
| | RS Lander |
| | San Lage riv Lander |
| | Vigverval root gemeente |

Oriëntatiemelding K&L (Aan deze tekening kunnen geen rechten worden ontleend)

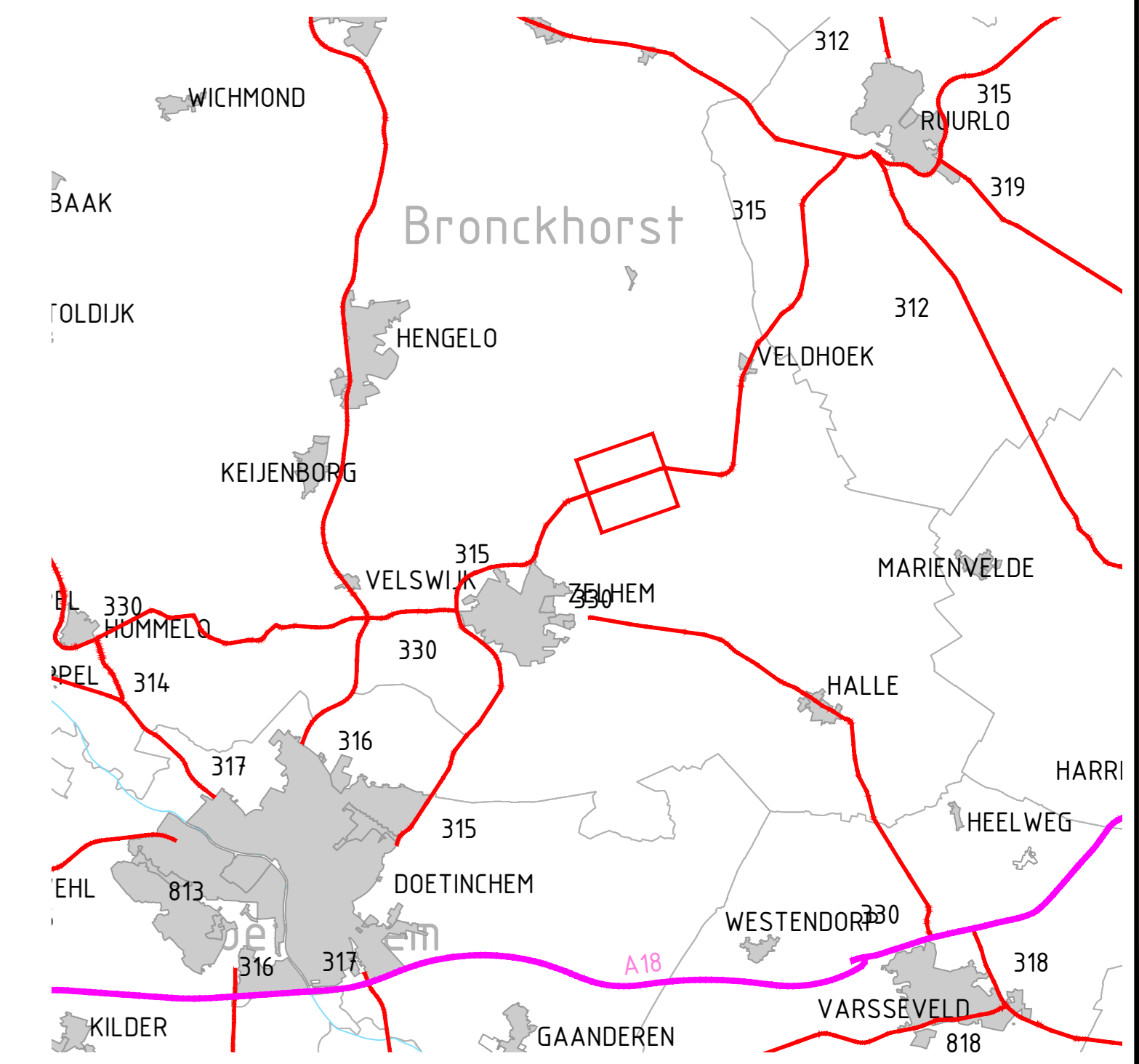
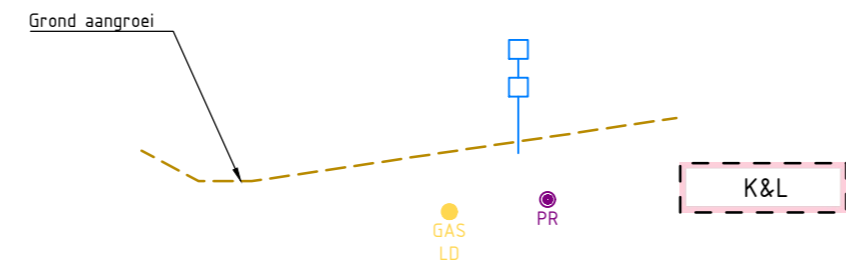

2.0	Eerste uitgave	03-03-2023	M. Grisel	D. Lens
1.1	Aanpassing, opnemen plangrens DO	03-02-2023	M. Grisel	D. Lens
1.0	Eerste uitgave	17-01-2023	M. Grisel	D. Lens
code	omschrijving	datum	getekend	gecontroleerd
provincie Gelderland Afdeling Uitvoering Werken Team Ontwerp en Realisatie Werken				bureau uitbesteding I G W
N315 Traject 126 (Doetinchem - Ruurlo) Situatietekening maatregelen toekomstige aanplant Definitief Ontwerp				besteknummer: documenttype: Tekening documentnummer:
km 5 90 - 22 90 getekend M. Grisel datum 03-03-2023 schaal: 1:500 in 13 bladen, bladnr: 5 gecontroleerd D. Lens datum 03-03-2023 formaat: A0 projectnummer: 60750354 vrijgegeven A. Joosse datum 03-03-2023 versie: 2.0 tekeningnummer: 60750354-301 status Definitief				

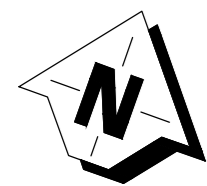

Km 14,100 - 18,040 (RSL+RSR)
Frezen 100% d=35 mm
SMA-NL 8G (100%, d=35)
+stijl wegdek

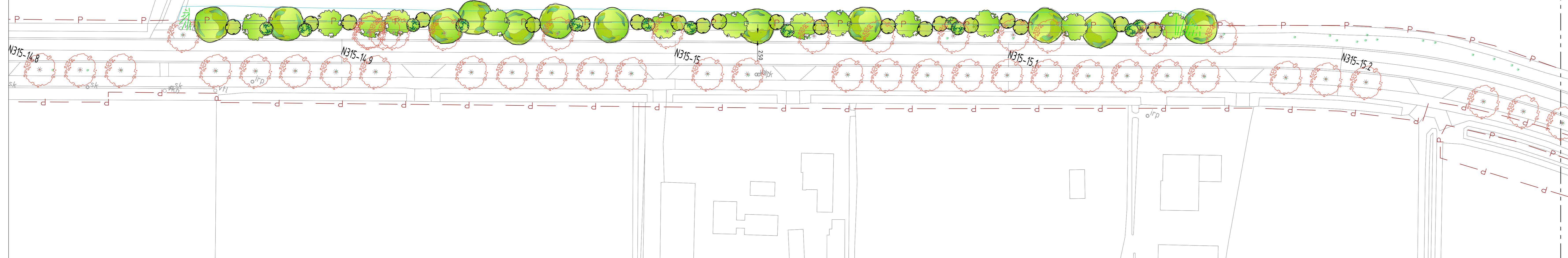

Algemeen (bestaan)

- verkeersbord
- wegwijzer
- boom
- lichtmast
- straatkuk/trottoerkuk
- inspectieput
- Telecom kast
- haltepaal
- beton verharding
- straatwerk
- asfalt verharding
- Eigendomsgrens provincie
- kadaster grens

Project (nieuwe situatie)

- kant verharding hoofdrijbaan
- kant verharding fietspad
- kant verharding voetpad
- betonbanden
- grondwerkleijn
- plangrens
- talud grondwerk
- bestaande boom handhaven
- verwijderen boom
- Aanplant nieuwe boom
- Aankoopgrens

- Data RPN
- Data B03 Fiber
- Meter Vtans
- L5 Province
- L5 Lander
- KL Data Treet
- RS Lander
- San stage drink Lander
- Vigverval root gemeente

Oriëntatiemelding K&L (Aan deze tekening kunnen geen rechten worden ontleend)

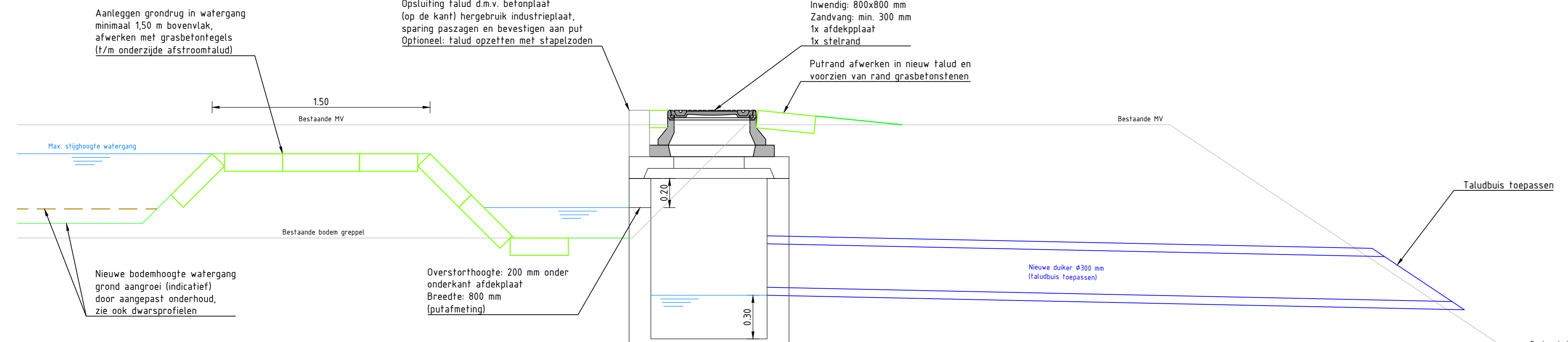

Principe detail overstroomconstructie

Schaal 1:20
(detail info blad 301-3 en 301-6)

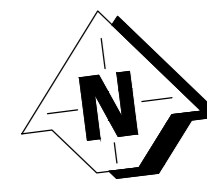

Km 14,100 - 18,040 (RSL+RSR)
Frezen 100% d=35 mm
SMA-NL 8G (100%, d=35)
+stijl wegdek

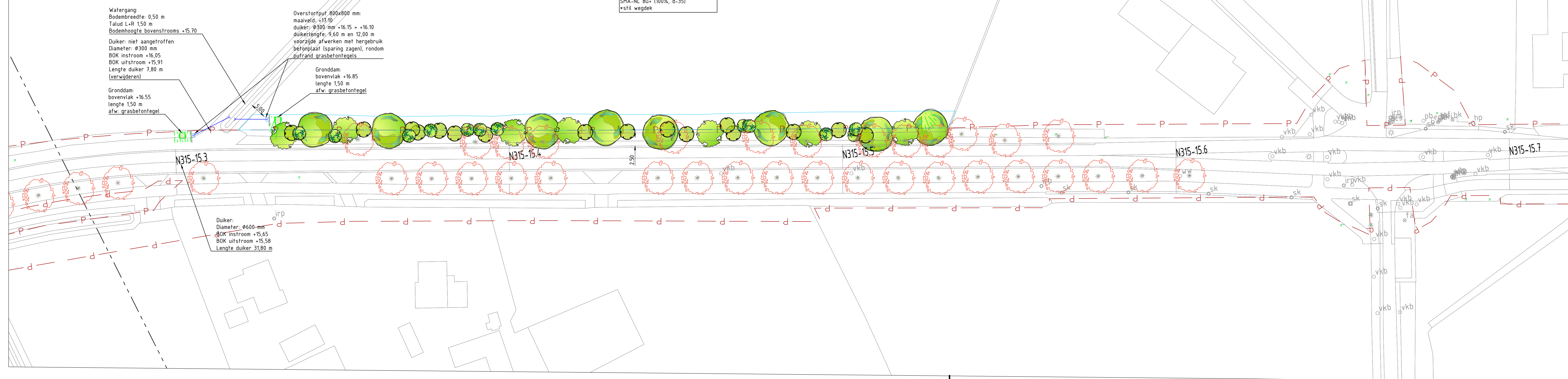

Watergang:
Bodemhoogte 0,50 m
Talud L+R 1,50 m
Bodemhoogte bovenstrooms +15,70
Duker: niet aangeetroffen
Diameter: Ø300 mm
BOK instroom +16,05
BOK uitstroom +15,91
Lengte duker 7,80 m
(verwijderen)
Grondslam:
bovenvlak +16,55
lengte 1,50 m
afw. grasbetonteegel

Overstortpuut: 800x800 mm:
maaivelg +17,10
dalen: Ø300 mm +16,15 +16,10
dukeringste: 9,60 m en 12,00 m
voorzijde afwerken met hergebruik
betonplaat (sparring zagen), rondom
putrand grasbetonteegels

Duker:
Diameter: Ø600 mm
BOK instroom +15,65
BOK uitstroom +15,58
Lengte duker 31,80 m

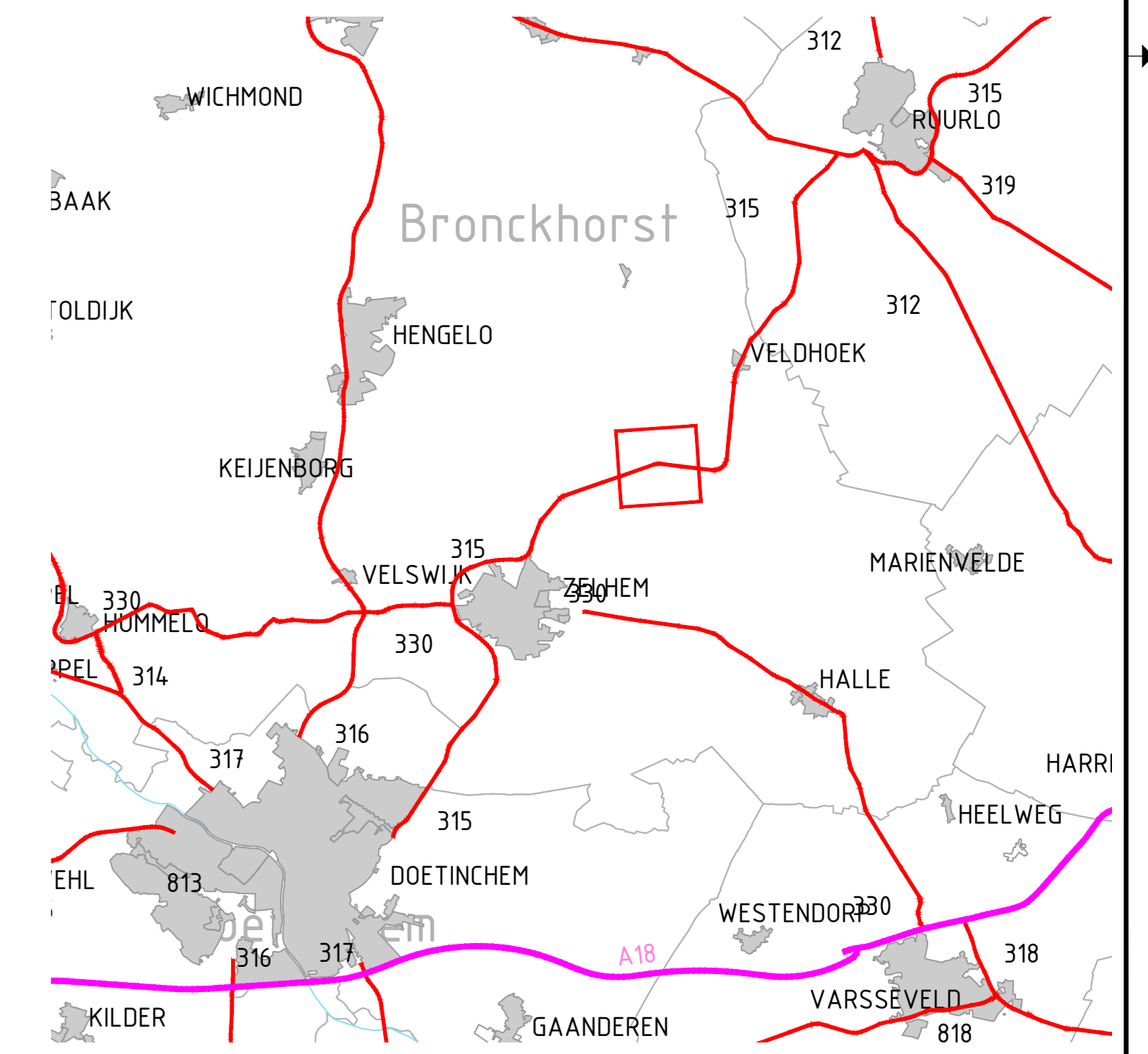

Z.0	Eerste uitgave	03-03-2023	M. Grijsel	D. Lens
1.0	Aanpassing, opnemen plangrens DO	03-02-2023	M. Grijsel	D. Lens
1.0	Eerste uitgave	17-01-2023	M. Grijsel	D. Lens
code	omschrijving	datum	getekend	gecontroleerd
provincie		Afdeling Uitvoering Werken		bureau uitbesteding
Gelderland		Team Ontwerp en Realisatie Werken		IGW
N315 Traject 126 (Doetinchem - Ruurlo)				
Situatietekening maatregelen toekomstige aanplant				
Definitief Ontwerp				
km 5 90 - 22 90				
getekend	M. Grijsel	datum	03-03-2023	schaal: 1:500 in 13 bladen - bladnr: 6
gecontroleerd	D. Lens	datum	03-03-2023	formaaf: A0 projectnummer: 60750354
vragegeven	A. Jossen	datum	03-03-2023	tekeningnummer: 60750354-301
status	Definitief	versie	Z.0	

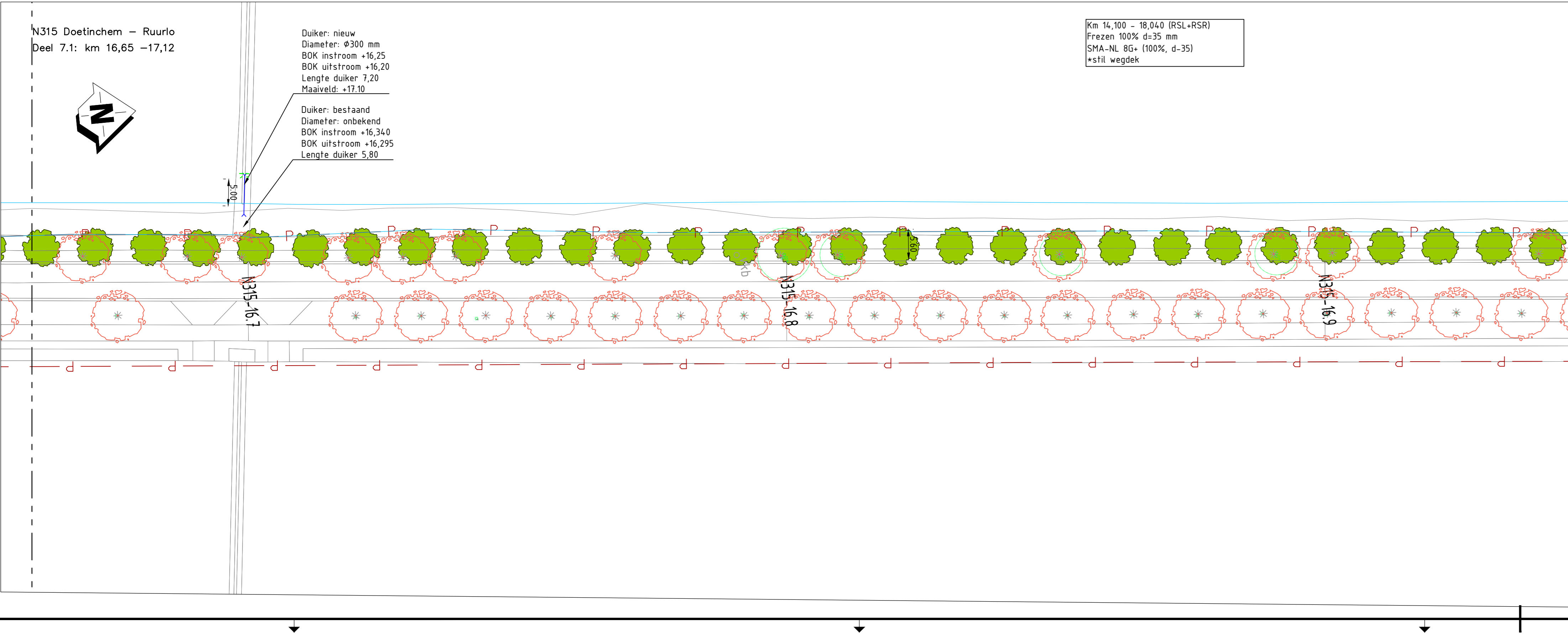
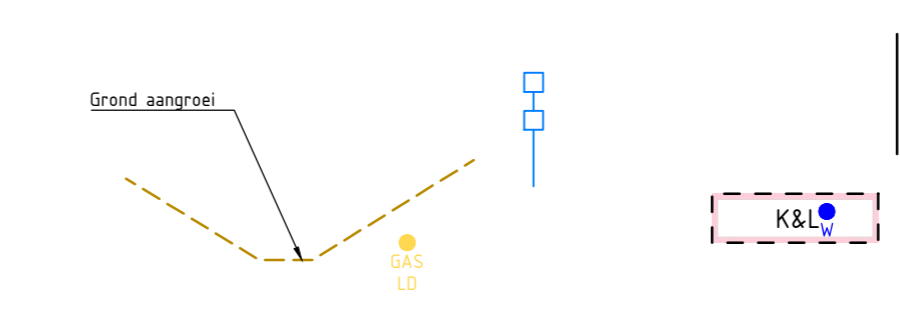
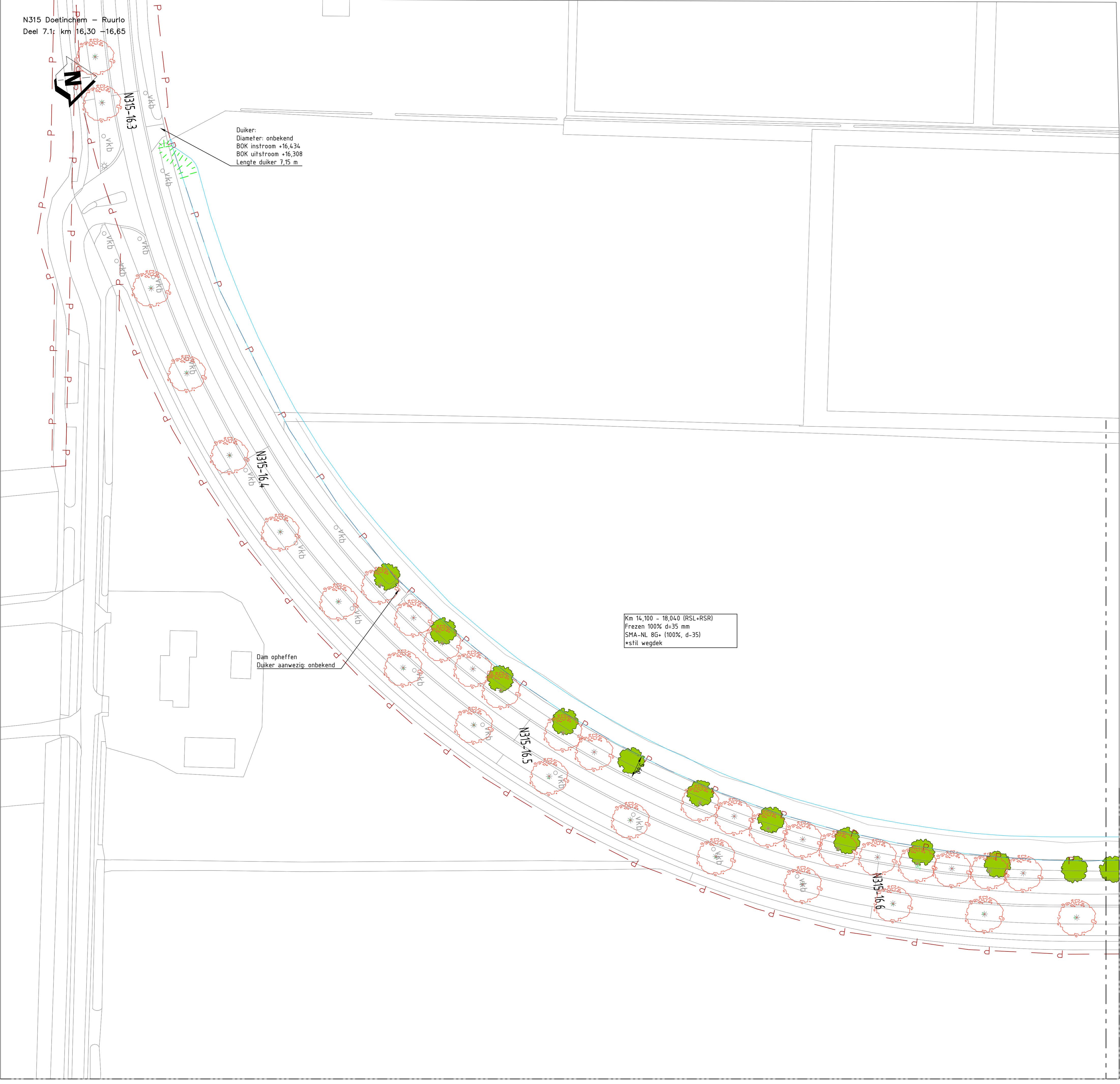

- Algemeen (bestaand)**
- verkeersbord
 - wegwijzer
 - boom
 - lichtmast
 - straatkuk/trottoerkuk
 - inspectieput
 - Telecom kast
 - haltepaal
 - beton verharding
 - straatwerk
 - asfalt verharding
 - Eigendomsgrens provincie
 - kadaster grens
- Project (nieuwe situatie)**
- kant verharding hoofdrijbaan
 - kant verharding fietspad
 - kant verharding voetpad
 - betonbanden
 - grondwerlijn
 - plangrens
 - talud grondwerk
 - bestaande boom handhaven
 - verwijderen boom
 - Aanplant nieuwe boom
 - Aankoopgrens

— Data BPN
— Data BOK Fibre
— Meter Vtans
— LS Province
— LS Lander
— K Data Trest
— RS Lander
— San type onbek Lander
— Vigerend root gemeente

Oriëntatiemelding K&L (Aan deze tekening kunnen geen rechten worden ontleend)

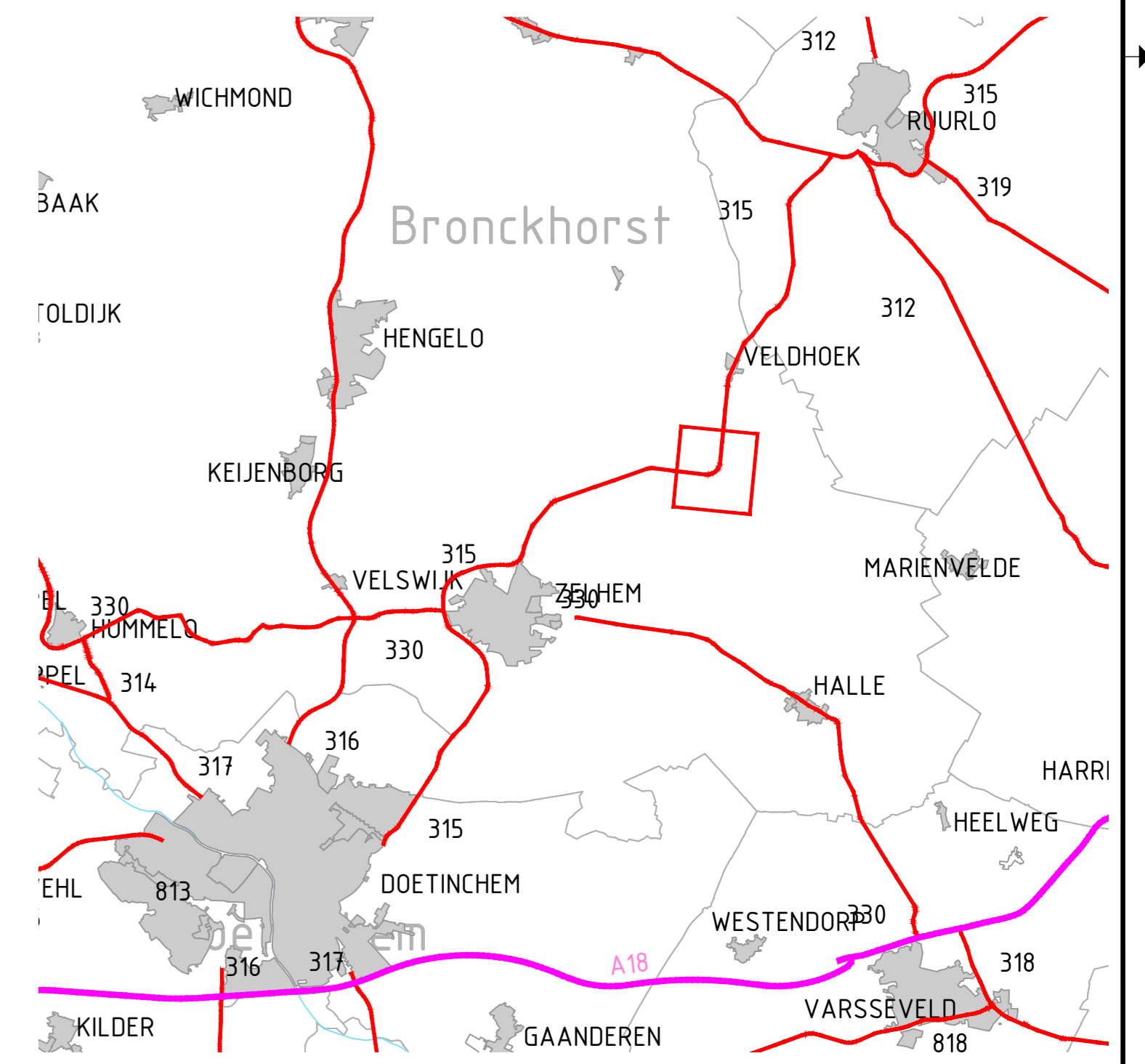
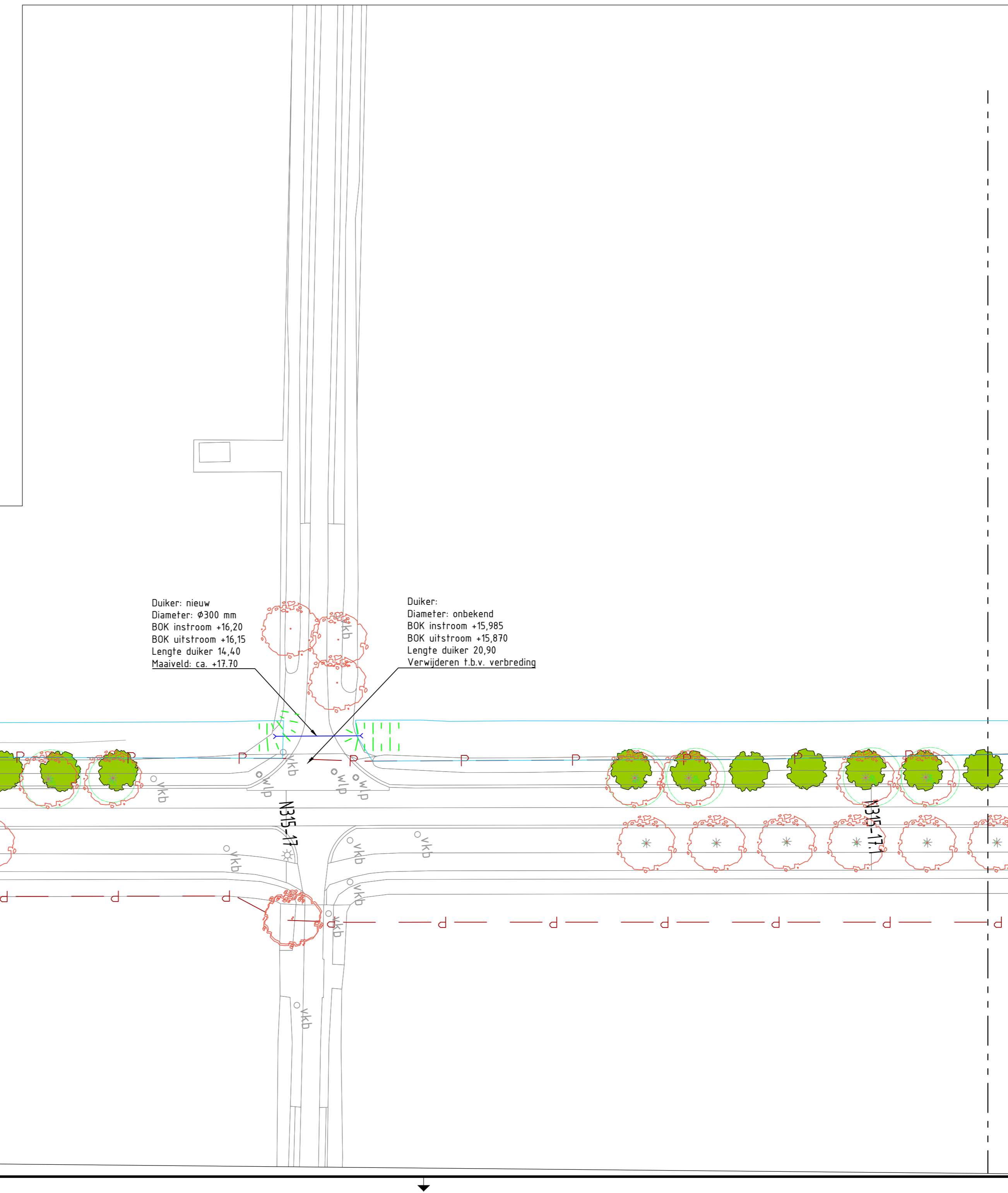

2.0	Eerste uitgave	03-03-2023	M. Grisel	D. Lens
1.0	Aanpassing, opmaken plangrens DD	03-02-2023	M. Grisel	D. Lens
1.0	Eerste uitgave	17-01-2023	M. Grisel	D. Lens
code	omschrijving	datum	getekend	gecontroleerd
provincie Afdeling Uitvoering Werken Gelderland Team Ontwerp en Realisatie Werken				bureau uitbesteding
N315 Traject 126 (Doetinchem - Ruurlo) Situatietekening maatregelen toekomstige aanplant Definitief Ontwerp				besteknummer: documenttype: Tekening documentnummer:
km	5 90 - 22 90	in	13 bladen	bladnr. 7
getekend	M. Grisel	datum	03-03-2023	schaal: 1500
gecontroleerd	D. Lens	datum	03-03-2023	formaat: A0
vrijgegeven	A. Jossen	datum	03-03-2023	tekeningsnummer: 60750354-301
status	Definitief	versie	2.0	projectnummer: 60750354

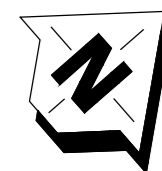

- | Algemeen (bestaand) | | Project (nieuwe situatie) | |
|---------------------|---------------------------|---------------------------|------------------------------|
| | verkeersbord | | kant verharding hoofdrijbaan |
| | wegwijzer | | kant verharding fietspad |
| | boom | | kant verharding voetpad |
| | lichtmast | | betonbanden |
| | straatkuk/trottoerkuk | | grondwerklijn |
| | inspectieput | | plangrens |
| | Telecom kast | | talud grondwerk |
| | haltepaal | | bestaande boom handhaven |
| | beton verharding | | verwijderen boom |
| | straatwerk | | Aanplant nieuwe boom |
| | asfalt verharding | | Aankoopgrens |
| | Eigendoms grens provincie | | |
| | kadaster grens | | |

- Data BPN
- Data BOU Fibr
- Mater Vitas
- LS Provincie
- LS Lander
- K Data Trost
- RS Lander
- San Inge rijk Lander
- Vigverval root gemeente

Oriëntatiemelding K&L (Aan deze tekening kunnen geen rechten worden ontleend)

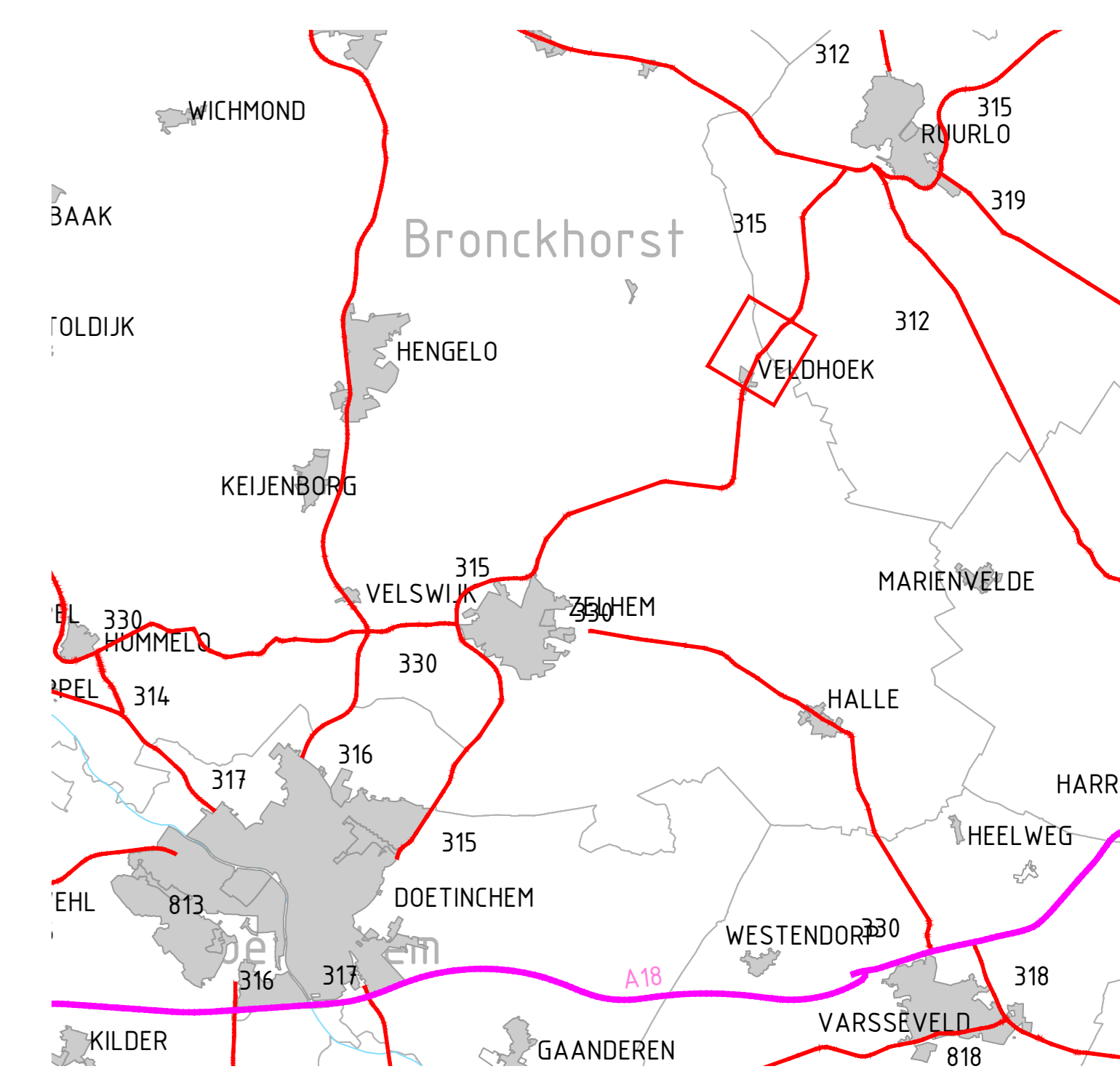
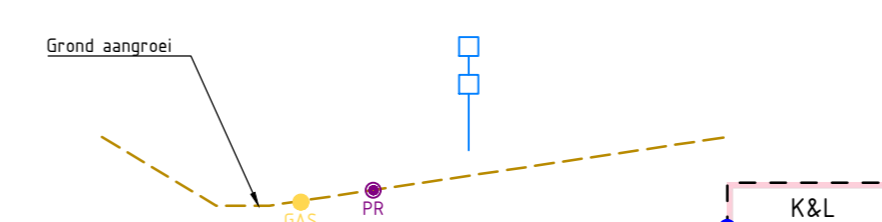

2.0		Eerste uitgave		03-03-2023	M. Grisel	D. Lens
1.0		Aanpassing, opnemen plangrens DO		03-02-2023	M. Grisel	D. Lens
code		omschrijving		datum	getekend	gecontroleerd
provincie		Afdeling Uitvoering Werken				bureau uitbesteding
Gelderland		Team Ontwerp en Realisatie Werken				IGW
N315 Traject 126 (Doetinchem - Ruurlo)						besteknummer:
Situatietekening maatregelen toekomstige aanplant						documenttype:
Definitief Ontwerp						tekening
km 5,90 - 22,90						documentnummer:
getekend		M. Grisel	datum	03-03-2023	schaal:	1:500
gecontroleerd		D. Lens	datum	03-03-2023	formaat:	A0
vrijgegeven		A. Jossen	datum	03-03-2023	in 13 bladen - bladnr:	10
status		Definitief	versie	2.0	tekeningnummer:	60750354-301
					projectnummer:	60750354



- | Algemeen (bestaand) | | Project (nieuwe situatie) | |
|---------------------|---------------------------|---------------------------|------------------------------|
| | verkeersbord | | kant verharding hoofdrijbaan |
| | wegwijzer | | kant verharding fietspad |
| | boom | | kant verharding voetpad |
| | lichtmast | | betonbanden |
| | straatkolk/trottoerkolk | | grondwerklijn |
| | inspectieput | | plangrens |
| | Telefoon kast | | talud grondwerk |
| | haltepaal | | bestaande boom handhaven |
| | beton verharding | | verwijderen boom |
| | straatwerk | | Aanplant nieuwe boom |
| | asfalt verharding | | Aankoopgrens |
| | Eigendoms grens provincie | | |
| | kadaster grens | | |

- Data BPN
- Data BOU Fibr
- Meter Vtass
- LS Provincie
- LS Lander
- K Data Trost
- RS Lander
- San Lage min Lander
- Vigverval root gemeente

Oriëntatiemelding K&L (Aan deze tekening kunnen geen rechten worden ontleend)

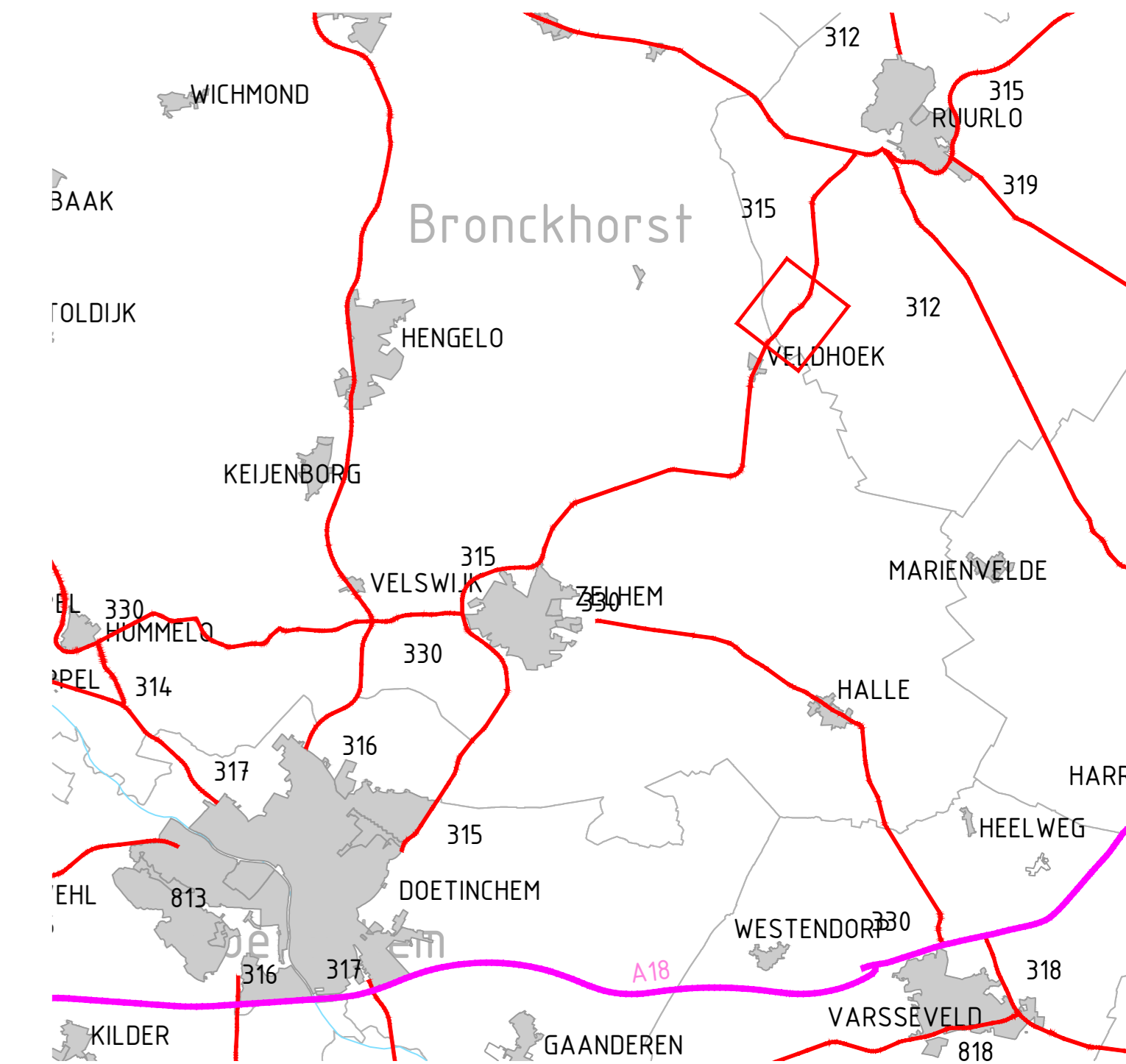
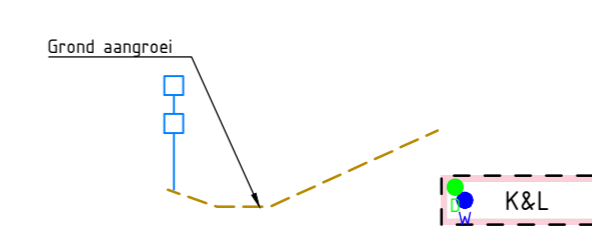
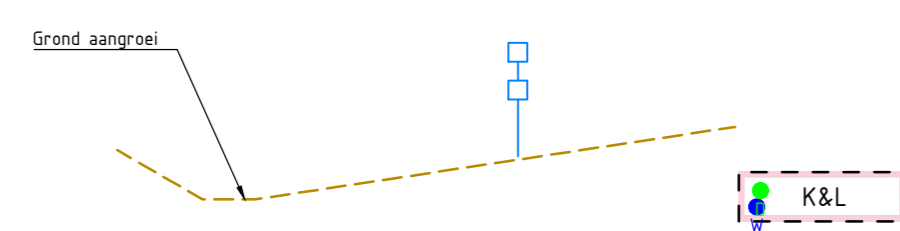

2.0	Eerste uitgave	03-03-2023	M. Grisel	D. Lens
1.1	Aanpassing, opnemen plangrens DO	03-02-2023	M. Grisel	D. Lens
1.0	Eerste uitgave	17-01-2023	M. Grisel	D. Lens
code	omschrijving	datum	getekend	gecontroleerd
provincie Gelderland Afdeling Uitvoering Werken Team Ontwerp en Realisatie Werken				bureau uitbesteding I G W
N315 Traject 126 (Doetinchem - Ruurlo) Situatie-tekening maatregelen toekomstige aanplant Definitief Ontwerp				besteknummer: documenttype: Tekening documentnummer:
km 5,90 - 22,90 getekend M. Grisel datum 03-03-2023 schaal: 1:500 in 13 bladen - bladnr. 11 gecontroleerd D. Lens datum 03-03-2023 formaat: A0 projectnummer: 60750354 vrijgegeven A. Jossen datum 03-03-2023 versie: 2.0 tekeningnummer: 60750354-301 status Definitief				



Algemeen (bestaand)

- verkeersbord
- wegwijzer
- boom
- lichtmast
- straatkok/trottoerkok
- inspectieput
- Telecom kast
- haltepaal
- beton verharding
- straatwerk
- asfalt verharding
- Eigendomsgrans provincie
- kadaster grens

Project (nieuwe situatie)

- kant verharding hoofdrijbaan
- kant verharding fietspad
- kant verharding voetpad
- betonbanden
- grondwerklijn
- plangrens
- talud grondwerk
- bestaande boom handhaven
- verwijderen boom
- Aanplant nieuwe boom
- Aankoopgrens

Data IPR
 Data BOK Fibr
 Meter Vtans
 LS Provincie
 LS Lander
 K Data Trost
 RS Lander
 San tape min Lander
 Vigerad root gesette

Oriëntatiemelding K&L (Aan deze tekening kunnen geen rechten worden ontleend)

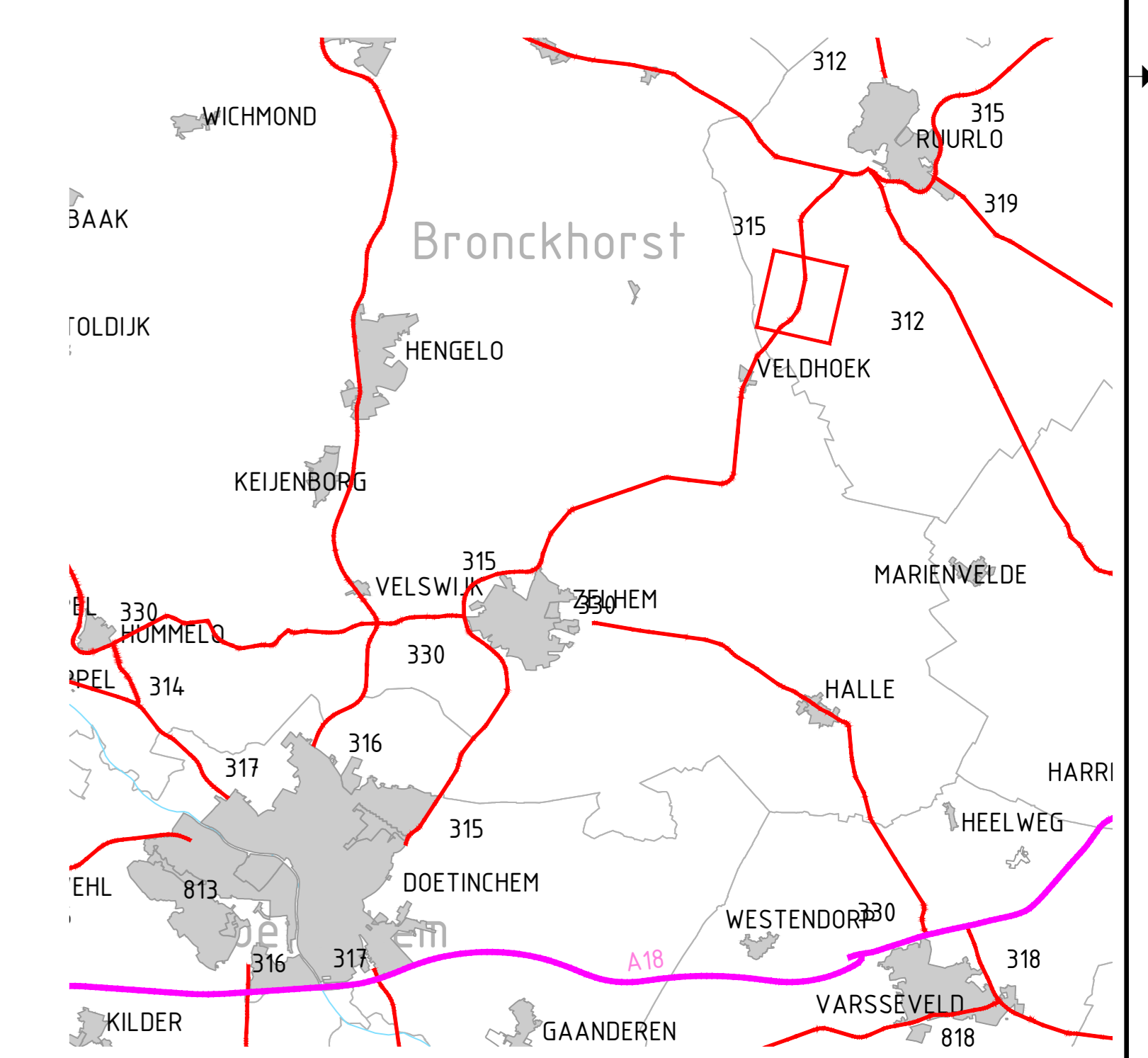

2.0	Eerste uitgave	03-03-2023	M. Grisel	D. Lens
1.0	Aanpassing, opnemen plangrens DO	03-02-2023	M. Grisel	D. Lens
1.0	Eerste uitgave	17-01-2023	M. Grisel	D. Lens
code	omschrijving	datum	getekend	gecontroleerd
provincie Gelderland Afdeling Uitvoering Werken Team Ontwerp en Realisatie Werken				bureau uitbesteding I G W
N315 Traject 126 (Doetinchem - Ruurlo) Situatietekening maatregelen toekomstige aanplant Definitief Ontwerp				besleknummer: documentType: Tekening documentnummer:
km 5,90 - 22,90				
getekend	M. Grisel	datum	03-03-2023	schaal: 1:500
gecontroleerd	D. Lens	datum	03-03-2023	formaat: A0
vragegeven	A. Joosse	datum	03-03-2023	projectnummer: 60750354
status	Definitief	versie	2.0	tekeningsnummer: 60750354-301

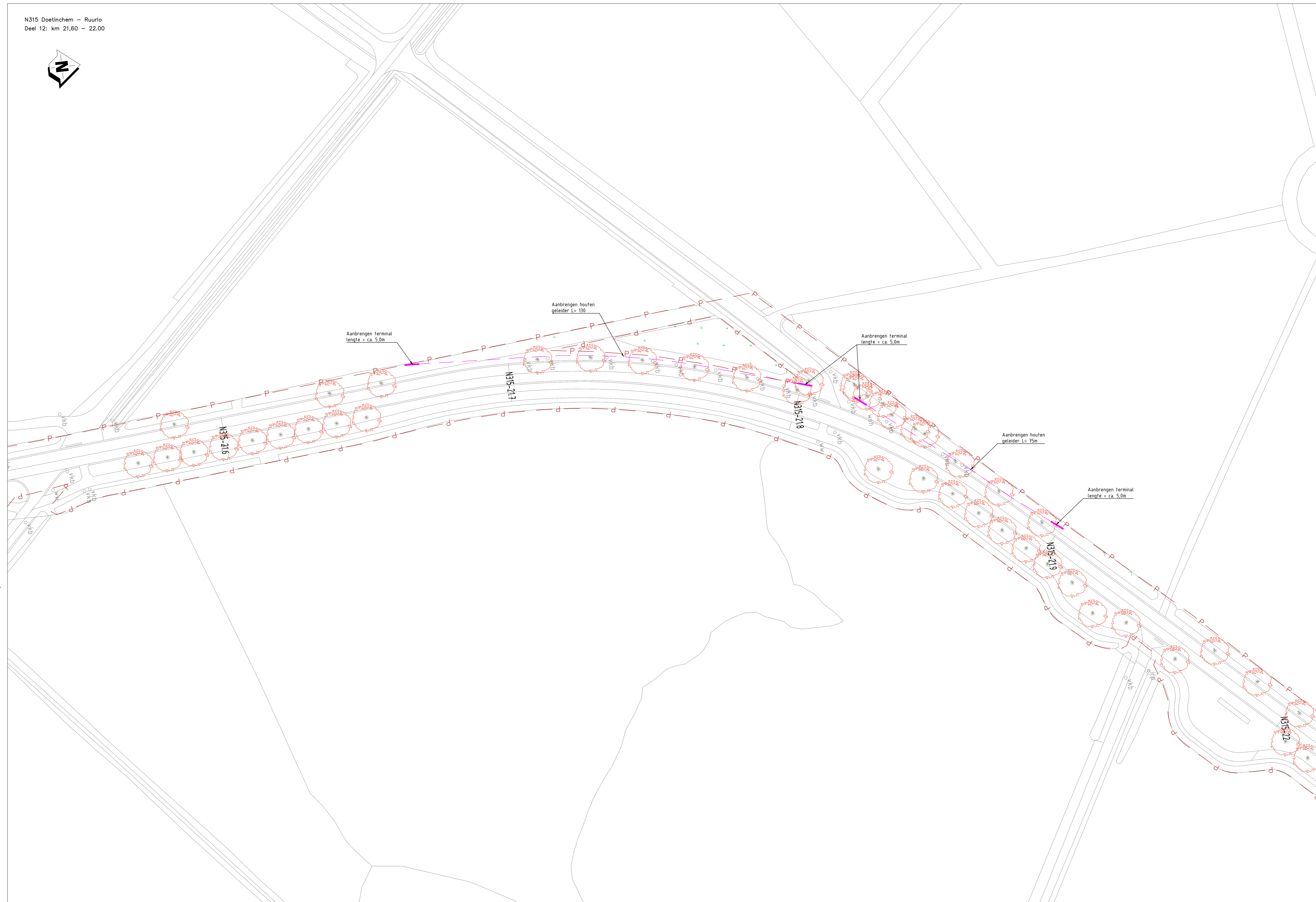
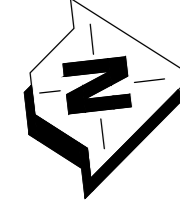

- | Algemeen (bestaand) | | Project (nieuwe situatie) | |
|---------------------|--------------------------|---------------------------|------------------------------|
| | verkeersbord | | kant verharding hoofdrijbaan |
| | wegwijzer | | kant verharding fietspad |
| | boom | | kant verharding voetpad |
| | lichtmast | | betonbanden |
| | straatmeubilair | | grondwerklijn |
| | inspectieput | | plangrens |
| | Telecom kast | | talud grondwerk |
| | haltepaal | | bestaande boom handhaven |
| | beton verharding | | verwijderen boom |
| | straatwerk | | Aanplant nieuwe boom |
| | asfalt verharding | | Aankoopgrens |
| | Eigendomsgrens provincie | | |
| | kadaster grens | | |

-
-
-
-
-
-
-
-
-

Oriëntatiemelding K&L (Aan deze tekening kunnen geen rechten worden ontleend)



2.0	Eerste uitgave	03-03-2023	M. Grisel	D. Lens
1.1	Aanpassing, opmaken plangrens DD	03-02-2023	M. Grisel	D. Lens
1.0	Eerste uitgave	17-01-2023	M. Grisel	D. Lens
code	omschrijving	datum	getekend	gecontroleerd
provincie Gelderland Afdeling Uitvoering Werken Team Ontwerp en Realisatie Werken				bureau uitbesteding I G W
N315 Traject 126 (Doetinchem - Ruurlo) Situatietekening maatregelen toekomstige aanplant Definitief Ontwerp				besteknummer: documenttype: Tekening documentnummer:
km 5,90 - 22,90				
getekend	M. Grisel	datum	03-03-2023	schaal: 1:500 in 13 bladen - bladnr. 13
gecontroleerd	D. Lens	datum	03-03-2023	formaat: A0 projectnummer: 60750354
vragegeven	A. Jossen	datum	03-03-2023	versie: 2.0 tekeningnummer: 60750354-301
status	Definitief	versie	2.0	